



ДОКУМЕНТЫ НА ИЗДЕЛИЕ

МЯГКАЯ МЕБЕЛЬ

«ГАЛА»



CAPATOB
2005

СОДЕРЖАНИЕ

1. Техническое описание.....	3
2. Нестандартный бланк заказа.....	4
3. Габаритные размеры.....	5
4. Популярные варианты комплектации.....	9

Техническое описание

«Гала» открыла возможности модульных моделей и для покупателей мебели эконом класса.

В модели используется - трехблочный шторный механизм трансформации, не имеющий аналогов на российском рынке. Механизм позволяет произвести быструю и удобную раскладку дивана, и является оптимальным вариантом для ежедневного использования. Разложить диван можно в три движения, при этом натягивается покрывало на спальное место, для более комфортной эксплуатации изделия. Еще одним преимуществом «Гала» являются габариты спального места (1600х1980), что позволяет использовать диван в разложенном виде, как полноценную двухместную кровать. Предусмотрен вместительный ящик для белья.

В качестве элемента сидения во всех модулях используется пружинный блок, а в спинках и подлокотниках неформованный высокоэластичный пенополиуретан «Декафом», предназначенного для использования в мебельной и автомобильной промышленности.

Для склейки подушек сиденья применяется двухкомпонентный клей на водной основе Akzo Nobel (Швеция).

Применяются эластичные ремни Intes (Италия).

По желанию клиента:

- Кресло может быть выполнено:
 - 1) в офисном варианте
 - 2) с ящиком для белья
 - 3) с подставкой для ног

- Угловые варианты могут комплектоваться следующими модулями:
 - 1) боковой диван
 - 2) средний диван
 - 3) боковой малогабаритный диван
 - 4) средний малогабаритный диван
 - 5) угловое кресло
 - 6) остроугольное кресло
 - 7) боковое, круглое кресло

Наличие разнообразных модулей позволяет удовлетворить индивидуальные потребности конечного потребителя. Ранее такими возможностями пользовались только покупатели VIP-моделей (К-28, К-35).

Материалы и комплектующие.

- Фурнитура Oke Tillner, произведенная в Германии – синтетические профили, наполнители, крепеж ленты.
- Немецкая крепежная скоба Веа.
- Каркас сборный, состоящий из бруса хвойных пород, влажностью 8-10% и многослойной клееной березовой водостойкой фанеры.

Модель рекомендуется делать в тканях 1-3 ценовой категории, желательно комбинировать ткани различных оттенков, но близких по цветовой гамме или однотонные, но с различным тиснением.

Не рекомендуется делать в коже, кожзаме, набуко, арпатеке, из-за затруднения при разложении механизма трансформации.

Нестандартный бланк заказа

Магазин _____

«__» _____ 200__ г.

ЗАКАЗ _____

Доставка в квартиру (комнату) осуществляется при ширине дверного проема не менее 80 см.

Не является браком:

-незначительное отличие оттенка ткани от образца

-незначительное отклонение от габаритных размеров.

КОМБИНАЦИЯ ЭЛЕМЕНТОВ _____

Основная ткань _____

Компаньон _____

Ткань 1 _____

Ткань 2 _____

Ткань 3 _____

Ткань 4 _____

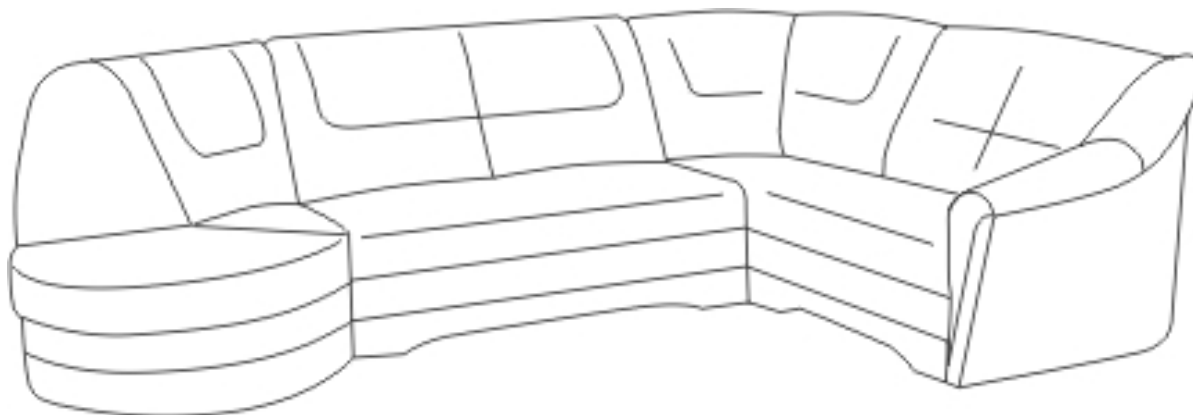

Продавец несет ответственность за правильность оформления бланка заказа.

Продавец _____ / _____ /
подпись Ф.И.О.

Заказчик _____ / _____ /
подпись Ф.И.О.

Габаритные размеры

Гала

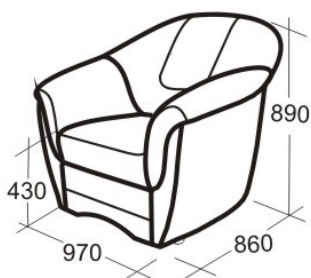

A1O

Кресло

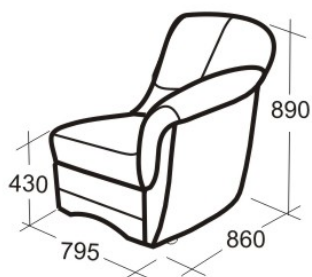

A1П

Боковое кресло
правое

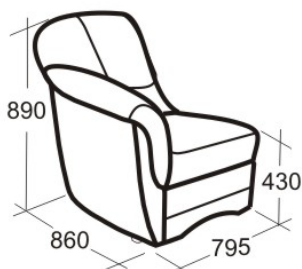

A1Л

Боковое кресло
левое

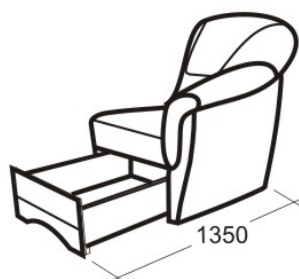
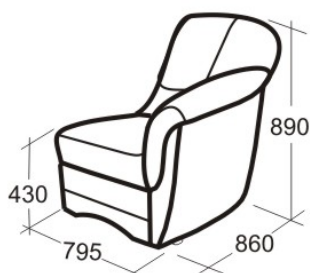

B1П

Боковое кресло
с коробкой
правое

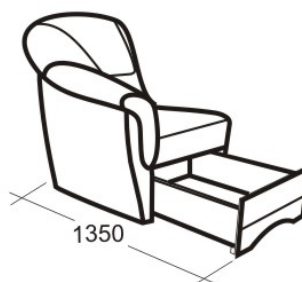
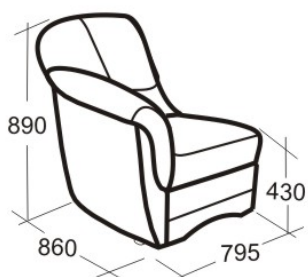

B1Л

Боковое кресло
с коробкой
левое

Гала

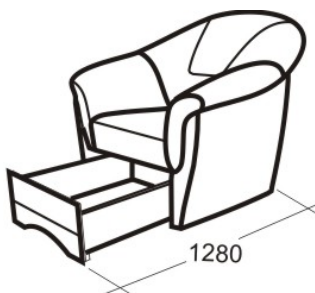
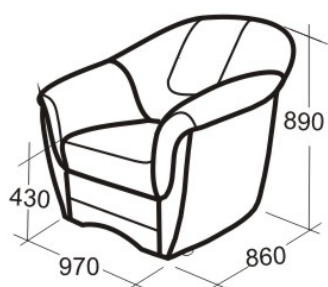

Б10
Кресло с коробкой

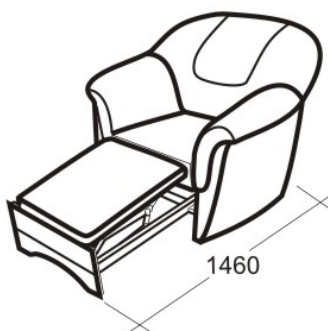
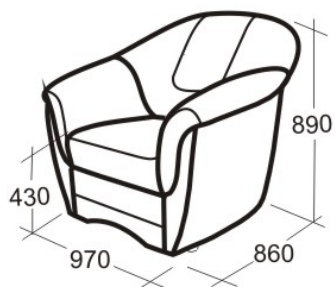

П10
Кресло с подставкой

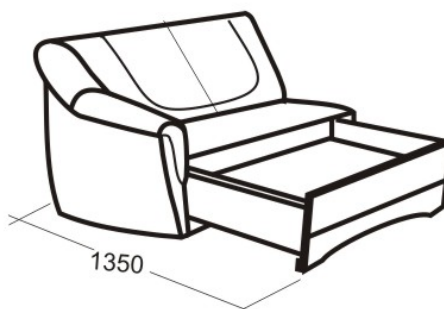
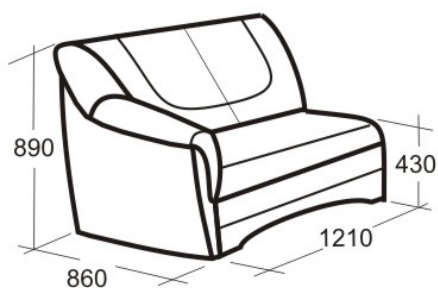

Б2Л
Боковой МГД
левый с коробкой

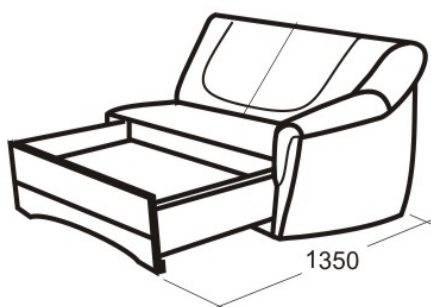
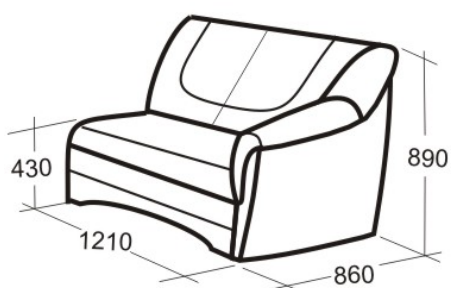

Б2П
Боковой МГД
правый с коробкой

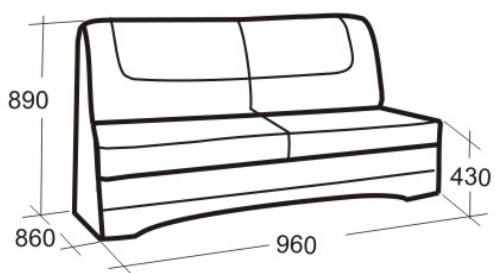

Б2С
Средний МГД
с коробкой

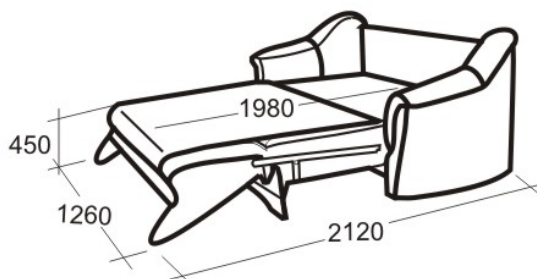
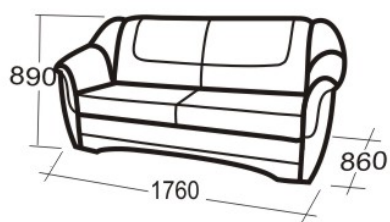

Ш20
МГД-кровать
со шторным
механизмом

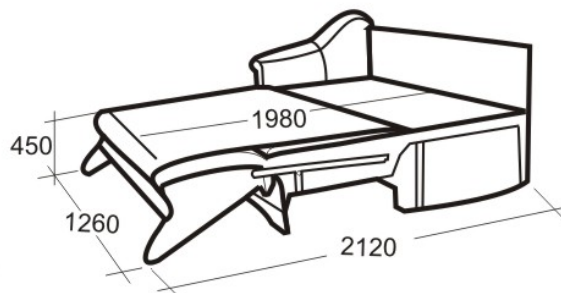
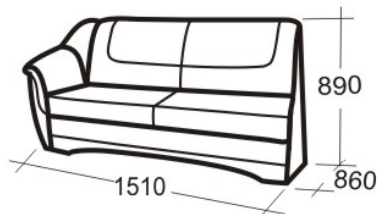

Ш2Л
Боковой МГД-
кровать
со шторным
механизмом
левый

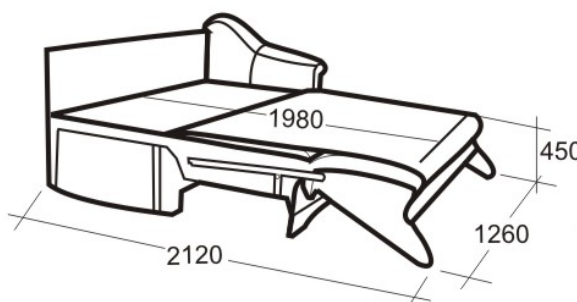
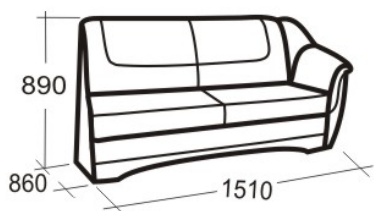

Ш2П
Боковой МГД-
кровать
со шторным
механизмом
правый

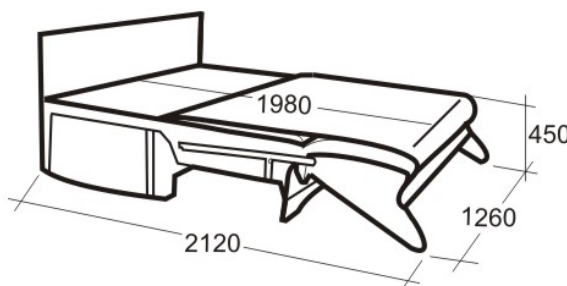
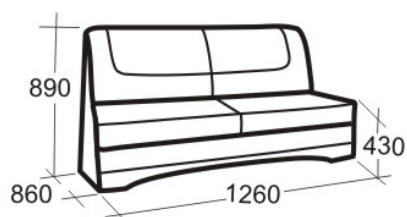

Ш2С
Средний МГД-
кровать
со шторным
механизмом

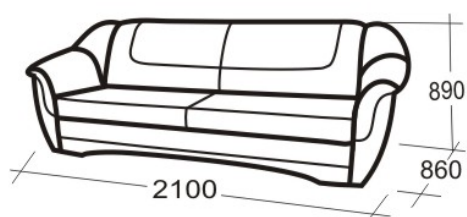

А30
Диван

Гала

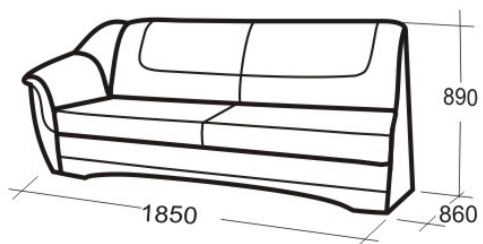

А3Л
Боковой диван
левый

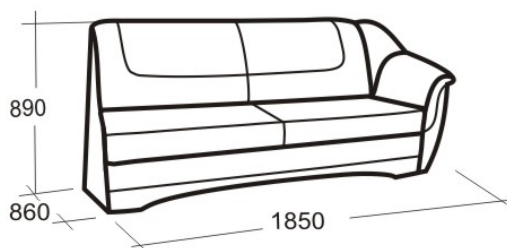

А3П
Боковой диван
правый

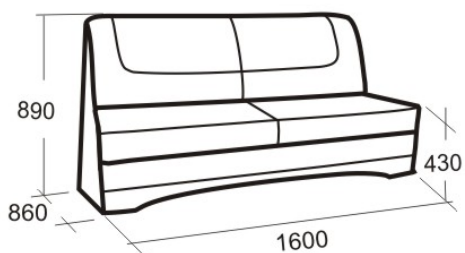

А3С
Диван
средний

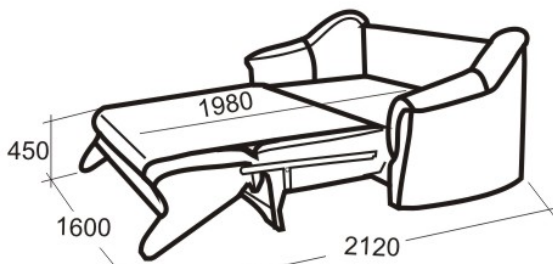
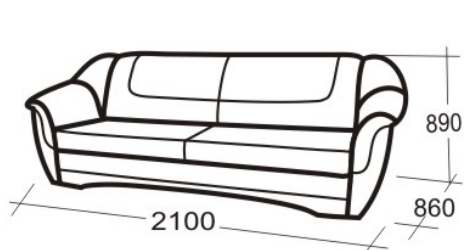

ШЗО

Диван-кровать
со шторным
механизмом

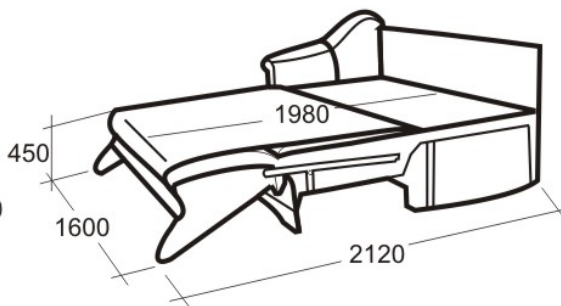
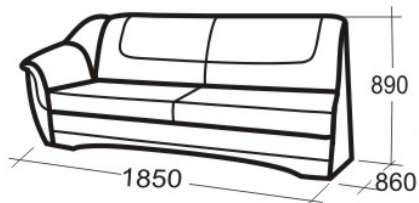

ШЗЛ

Боковой диван-
кровать
со шторным
механизмом.
левый

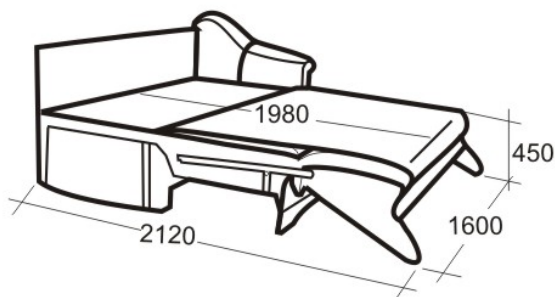
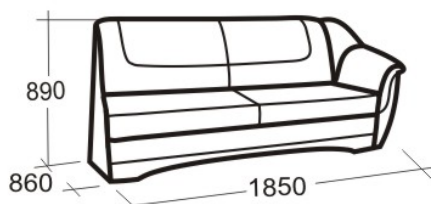

ШЗП

Боковой диван-
кровать
со шторным
механизмом.
правый

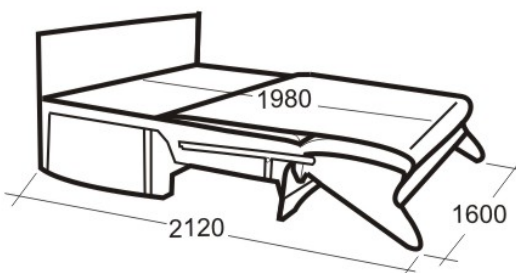
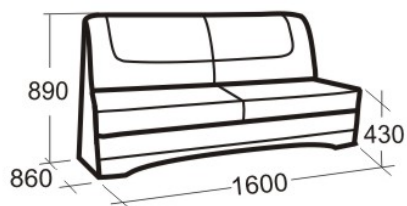

ШЗС

Средний диван-
кровать
со шторным
механизмом

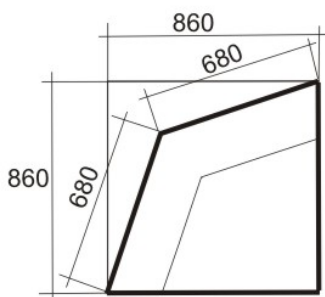
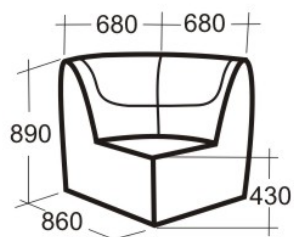

А5С

Кресло угловое

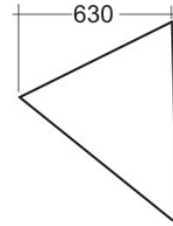
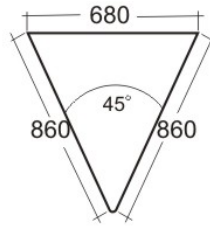
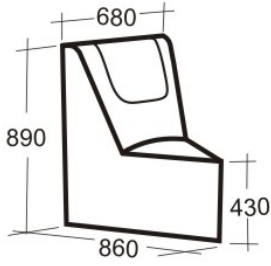

A7C

Остроугольное
среднее кресло

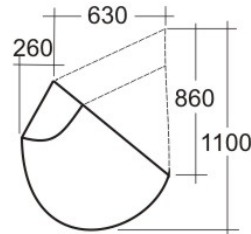
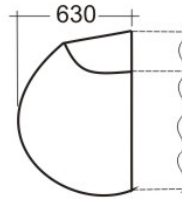
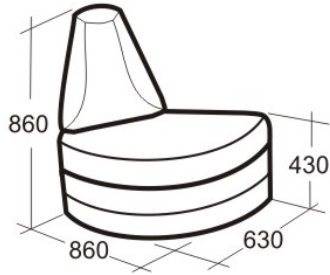

A7Л

Боковой сектор
левый

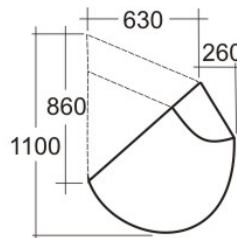
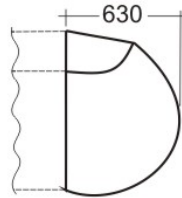
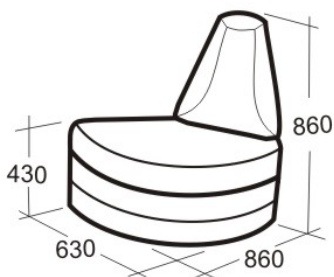
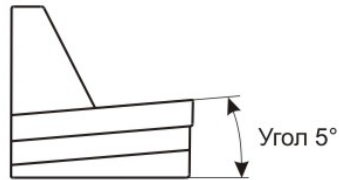

A7П

Боковой сектор
правый

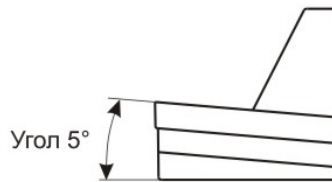

Популярные варианты углов

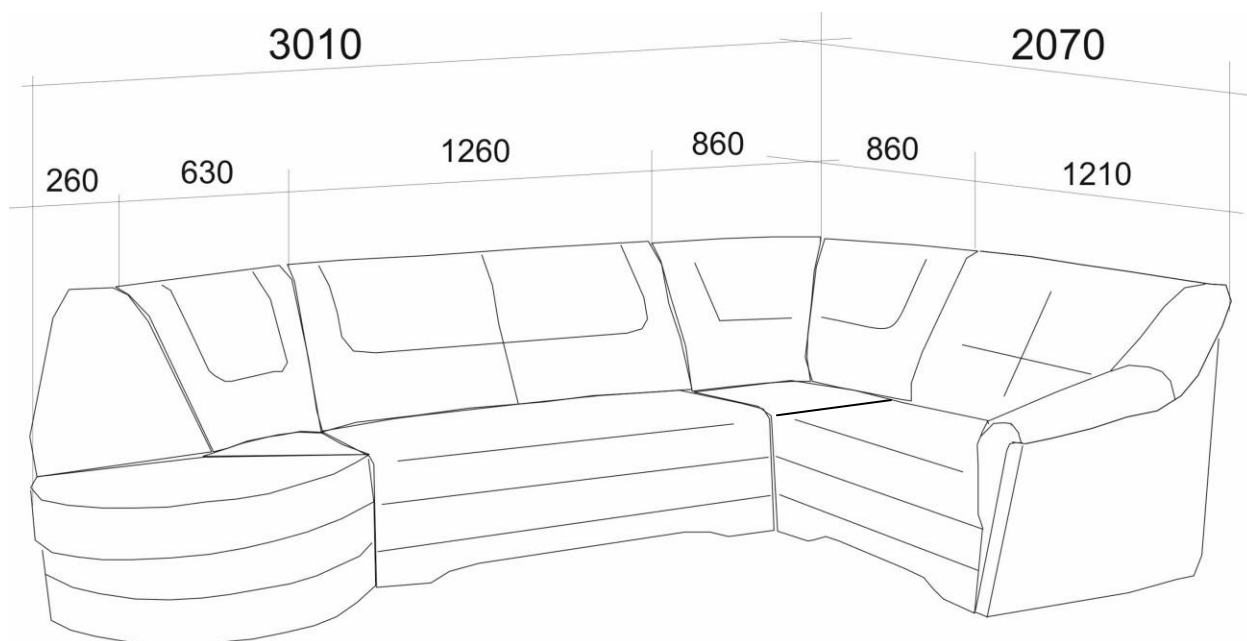

УГОЛ 1 (А7Л-А7С-Ш2С-А5С-Б2П)

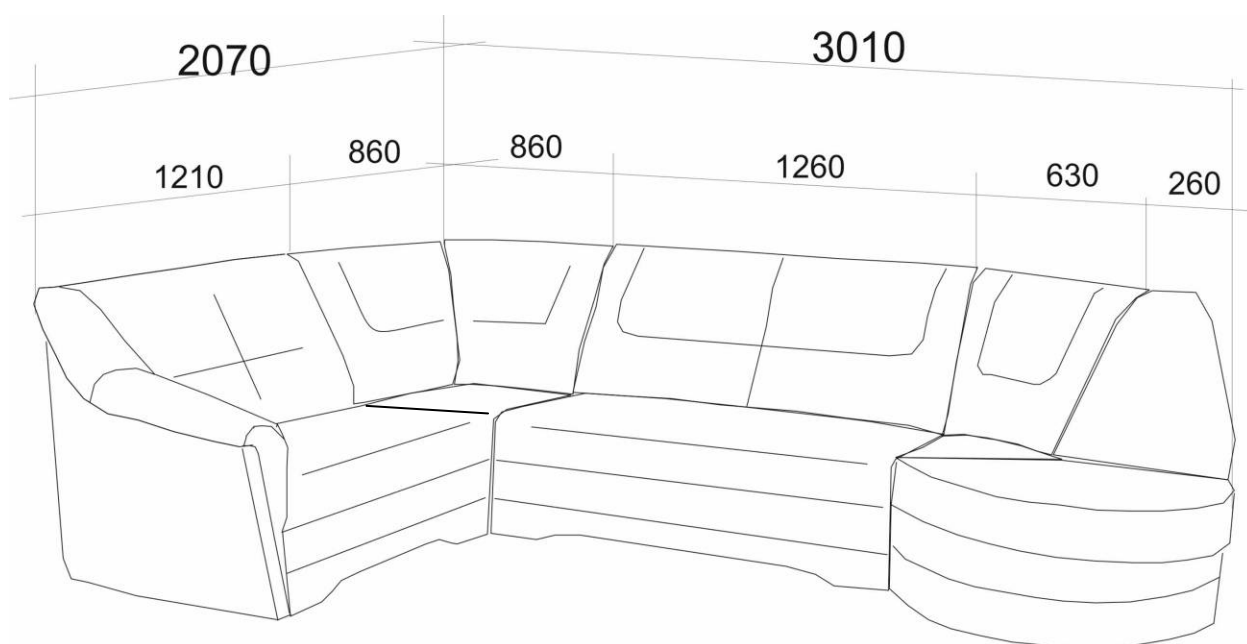

УГОЛ 2 (Б2Л-А5С-Ш2С-А7С-А7П)

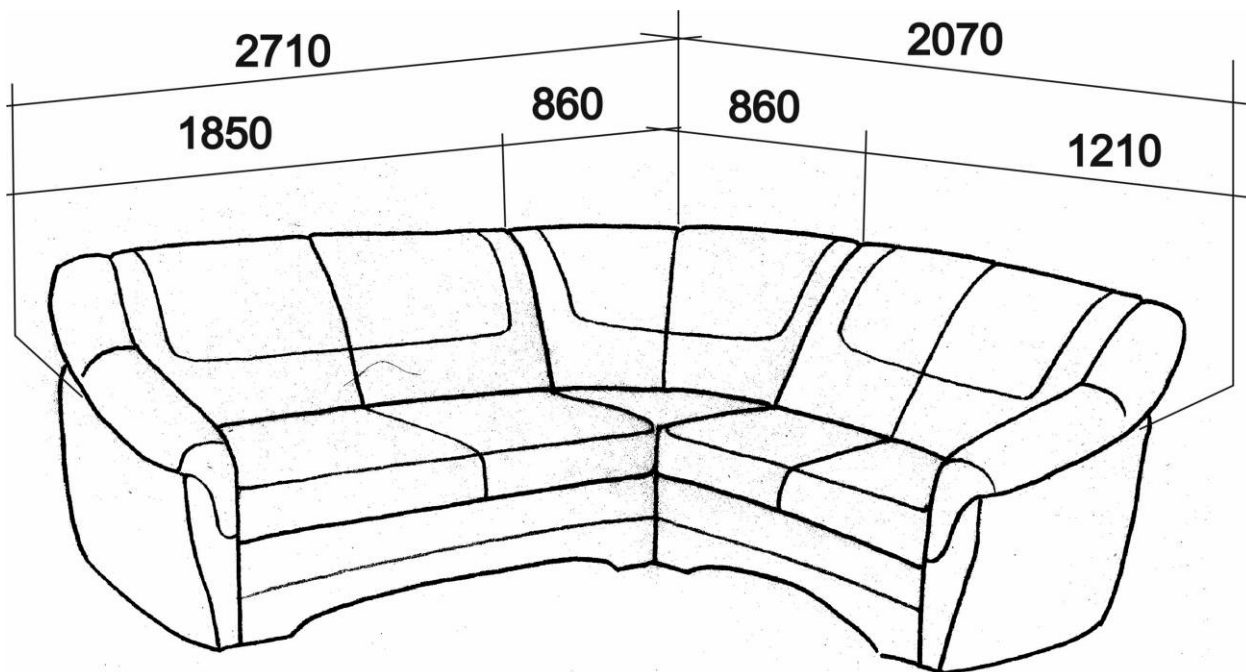

УГОЛ 3 (ШЗЛ-А5С-Б2П)

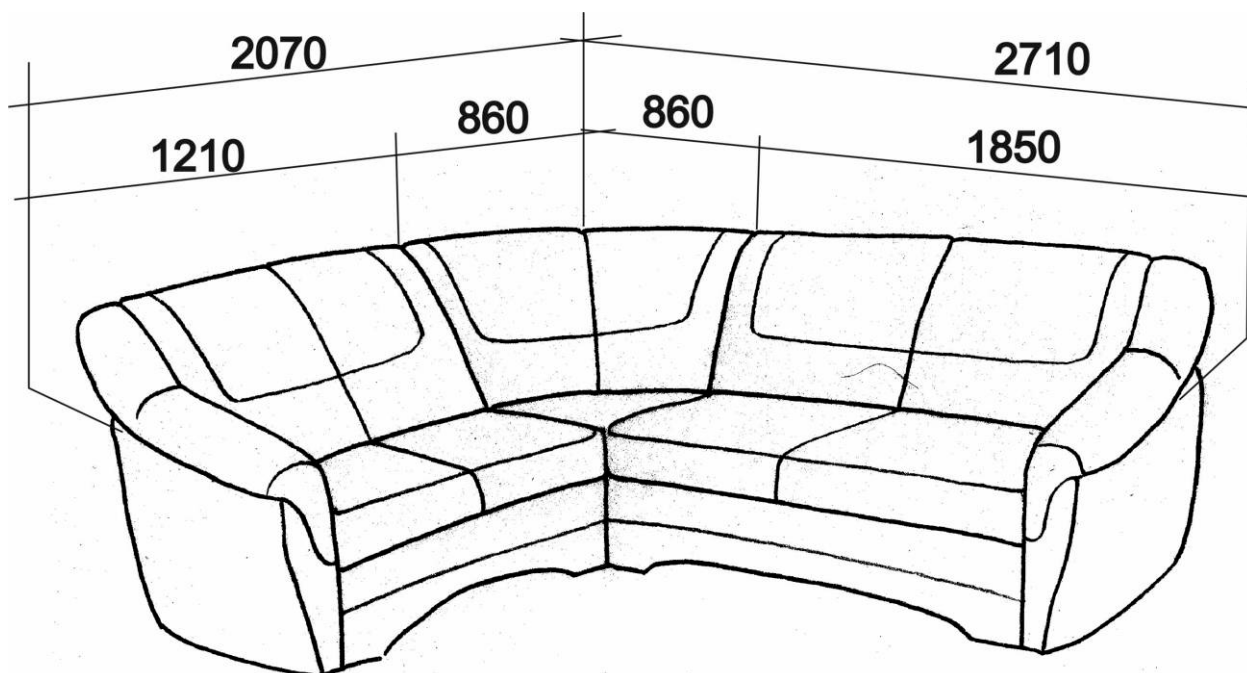

УГОЛ 4 (Б2Л-А5С-ШЗП)