

# **ДОКУМЕНТЫ НА ИЗДЕЛИЕ**

**МЯГКАЯ МЕБЕЛЬ**

**«СЕЛИН»**



# СОДЕРЖАНИЕ

1. Техническое описание.....	3
2. Нестандартный бланк заказа.....	4
3. Габаритные размеры.....	5
4. Варианты популярных углов .....	10
5. Элементы модели .....	11

# Техническое описание

«Селин» - модульная модель.

В модель входят следующие модули:

1. Диван с механизмом «Дельфин»: левый, правый, отдельно стоящий и средний.
2. Шезлонг с бельевым коробом: средний, левый и правый.
3. Шезлонг с бельевым коробом из ламината: средний, левый и правый.
4. Боковина дивана/шезлонга 2-х вариантов: офисная и с механизмом.
5. Кресло: отдельностоящее, левое и правое.
6. Кресло: отдельностоящее с механическими подлокотниками.

А также в модели есть опции:

1. Подушка поясничная на диван/шезлонг.
2. Подушка поясничная на кресло (отдельностоящее).
3. Матрац с габаритами 1520×2400 мм.

В разложенном состоянии угол с механизмом «Дельфин» имеет большое ровное спальное место **1500 × 2400 мм**.

Для наибольшего комфорта в каркасы спины элементов встроены подголовники с механизмом, который имеет 10 положений фиксации.

Боковой диван и боковой шезлонг комплектуются боковинами, в которые может быть встроено шарнир бесступенчатый с нагрузкой в 6,6 кг. для подъема/опускания подлокотника.

Отдельностоящее кресло комплектуется боковинами с заданным углом наклона подлокотника (**без шарнира**).

Для модели разработаны поясничные **подушки П62 и П63** со съемным чехлом. Подушки приобретаются за отдельную стоимость.

Подбор обивочной ткани по желанию клиента.

Мягкие элементы выполнены из эластичного неформованного пенополиуретана, предназначенного для использования в мебельной и автомобильной промышленности, эксплуатируемых при температурах от минус 40° до плюс 80° С.. Для склейки пенополиуретана применяется двухкомпонентный клей на водной основе Akzo Nobel (Швеция).

Модель «Селин» комплектуется оригинальными деревянными ножками.

Для облегчения транспортировки, модель «разбита» на элементы, которые соединяются между собой с помощью боковых фиксаторов.

## Материалы и комплектующие

- Каркас сборный, состоящий из бруса хвойных пород, влажностью 8-10%, и клееной водостойкой многослойной березовой фанеры
- Эластичный неформованный пенополиуретан
- Двухкомпонентный клей на водной основе Akzo Nobel (Швеция)
- Эластичные ремни Intes (Италия)
- В коробе шезлонга установлен подъёмный механизм, оснащённый рычагом газлифта
- Механизм трансформации дивана «Дельфин»
- Механизм подъема подголовника
- Фурнитура Oke Tillner (Германия)
- Немецкая крепежная скоба Веа.

# Нестандартный бланк заказа

Магазин \_\_\_\_\_

« \_\_\_\_ » \_\_\_\_\_ 20\_\_ г. ЗАКАЗ \_\_\_\_\_

Доставка в квартиру (комнату) осуществляется при ширине дверного проема не менее 80 см.

Не является браком:

-незначительное отличие оттенка ткани от образца

-незначительное отклонение от габаритных размеров.

КОМБИНАЦИЯ ЭЛЕМЕНТОВ \_\_\_\_\_

Основная ткань \_\_\_\_\_ Компаньон \_\_\_\_\_

Ткань 1 \_\_\_\_\_ Ткань 2 \_\_\_\_\_

Ткань 3 \_\_\_\_\_ Ткань 4 \_\_\_\_\_

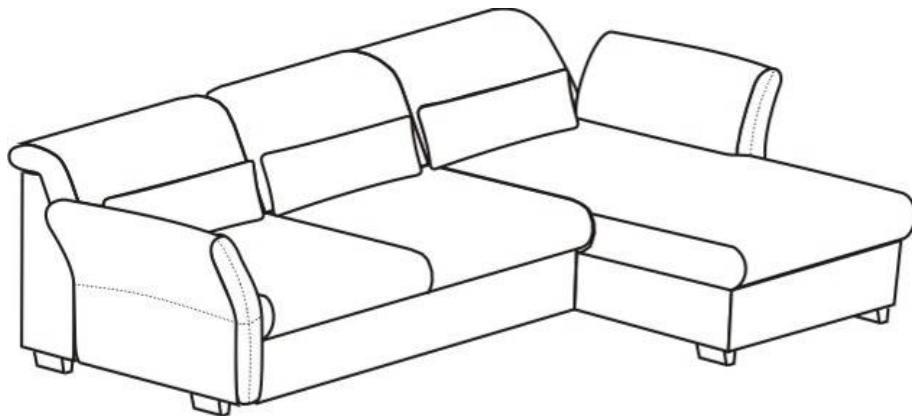

*Продавец несет ответственность за правильность оформления бланка заказа.*

Продавец \_\_\_\_\_ / \_\_\_\_\_ / Заказчик \_\_\_\_\_ / \_\_\_\_\_ /  
подпись Ф.И.О. подпись Ф.И.О.

# Габаритные размеры

Селин

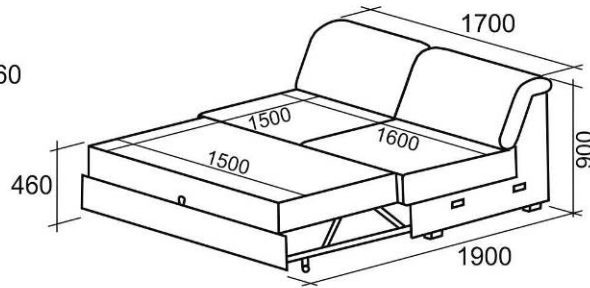
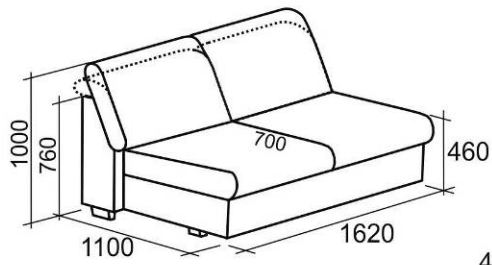

ШЗЛ  
Диван боковой  
левый  
с мех-м  
"Дельфин"

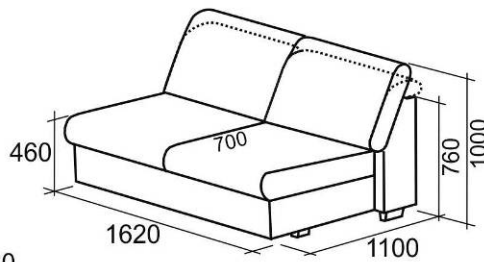
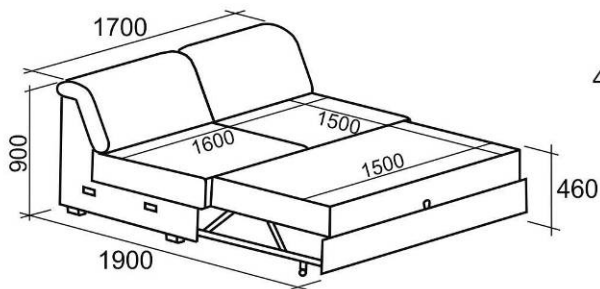

ШЗП  
Диван боковой  
правый  
с мех-м  
"Дельфин"

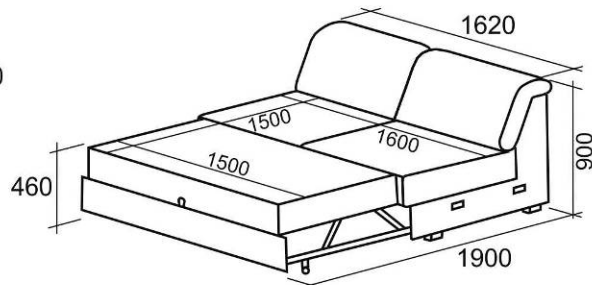
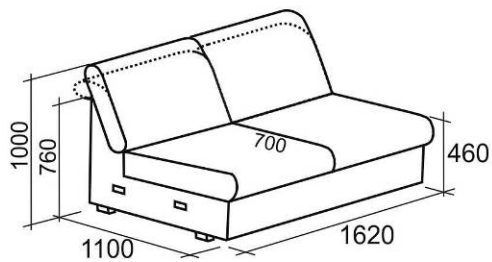

ШЗС  
Диван средний  
с мех-м  
"Дельфин"

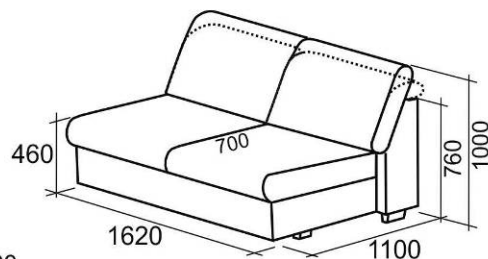
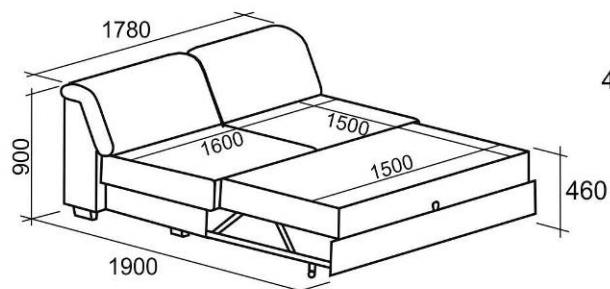

ШЗО  
Диван  
с мех-м  
"Дельфин"

**Внимание! Габариты элементов указаны без подлокотников!**

## Габаритные размеры

Селин

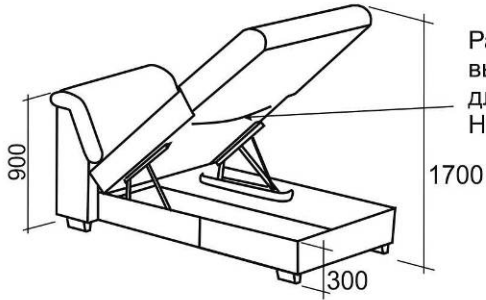

Распорка рамы сиденья, выполняется с изгибом для комфортной посадки. Не является дефектом!



Ш6Л  
Шезлонг боковой  
левый  
с коробом

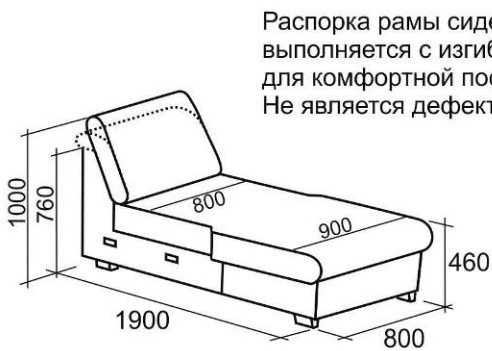

Распорка рамы сиденья, выполняется с изгибом для комфортной посадки. Не является дефектом!

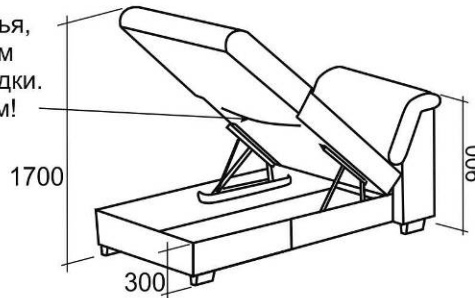

Ш6П  
Шезлонг боковой  
правый  
с коробом

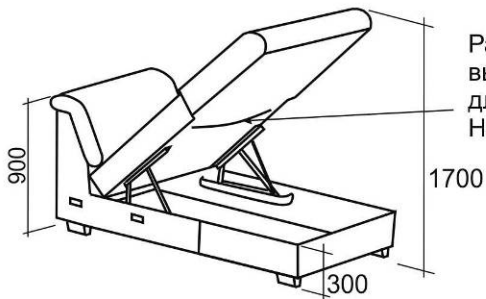

Распорка рамы сиденья, выполняется с изгибом для комфортной посадки. Не является дефектом!



Ш6С  
Шезлонг средний  
с коробом

**Внимание! Габариты элементов указаны без подлокотников!**

## Габаритные размеры

Селин

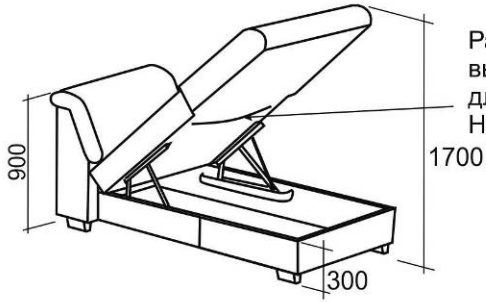

Распорка рамы сиденья, выполняется с изгибом для комфортной посадки. Не является дефектом!

1700

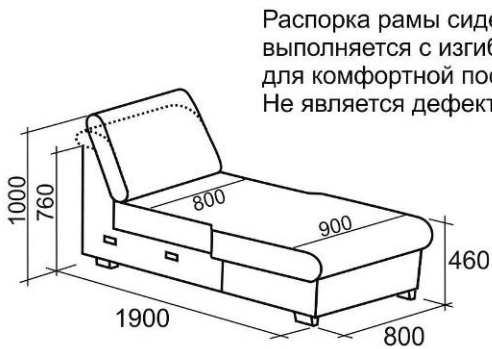
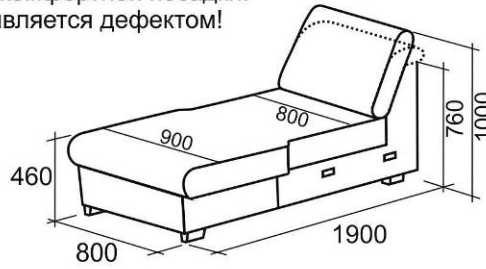

Распорка рамы сиденья, выполняется с изгибом для комфортной посадки. Не является дефектом!

1700

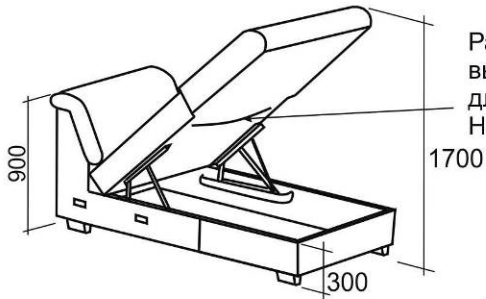
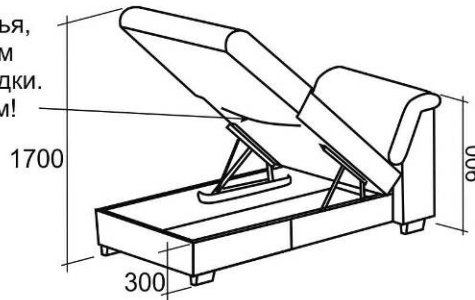

Распорка рамы сиденья, выполняется с изгибом для комфортной посадки. Не является дефектом!

1700



Б6Л  
Шезлонг боковой  
левый  
с коробом  
из ламината

Б6П  
Шезлонг боковой  
правый  
с коробом  
из ламината

Б6С  
Шезлонг средний  
с коробом  
из ламината

**Внимание! Габариты элементов указаны без подлокотников!**

# Габаритные размеры

Селин

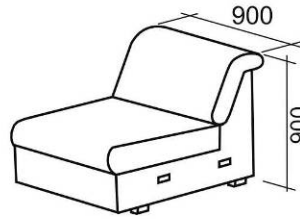
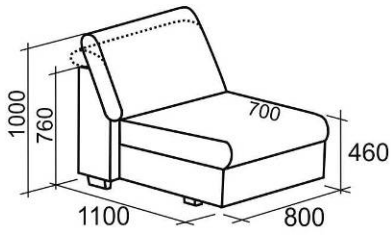

A1Л  
Кресло  
левое

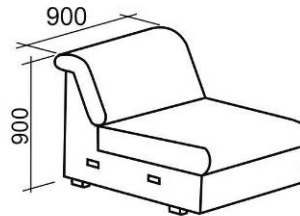
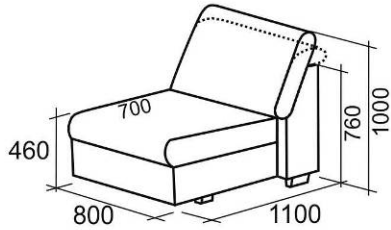

A1П  
Кресло  
правое

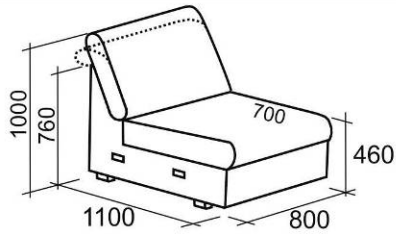

A1С  
Кресло  
среднее

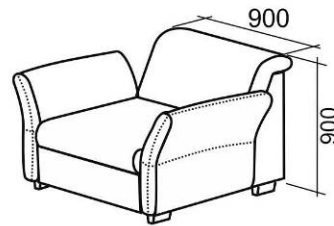
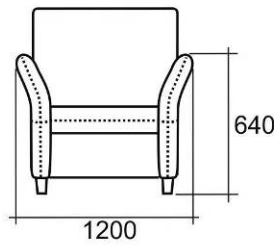
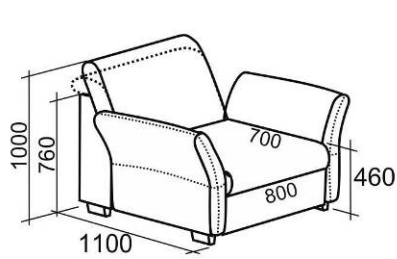

B1O  
Кресло  
офисное

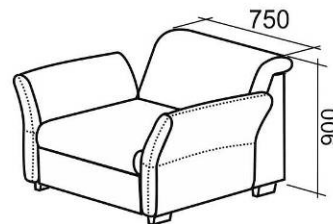
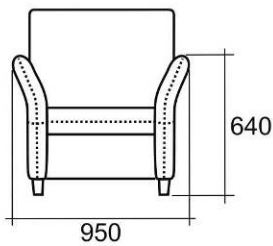
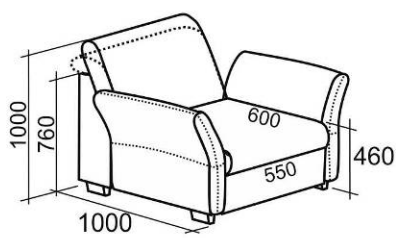

A1O  
Кресло  
офисное

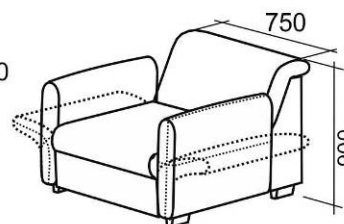
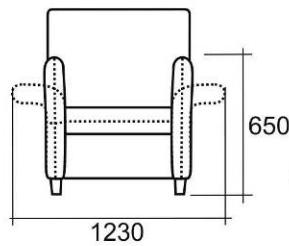
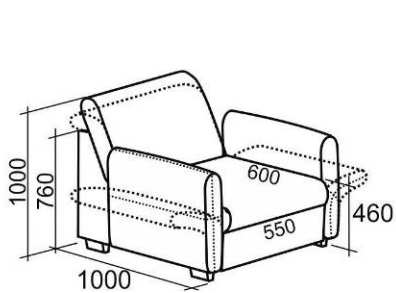

M1O  
Кресло  
с механическими  
подлокотниками



## Габаритные размеры

Селин

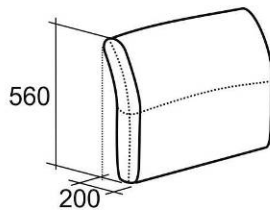
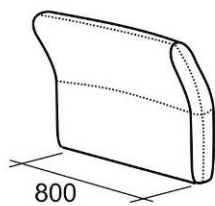

Д4Л  
Подлокотник  
дивана боковой  
левый

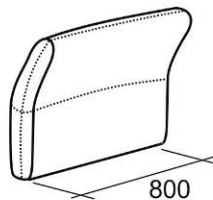
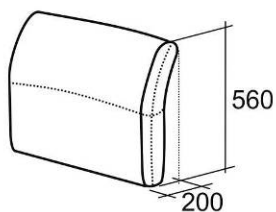

Д4П  
Подлокотник  
дивана боковой  
правый

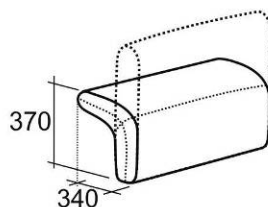
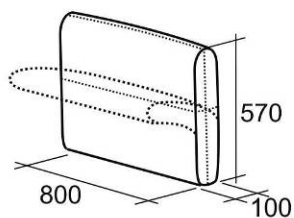

Н4Л  
Подлокотник  
дивана боковой  
левый  
с мех-м

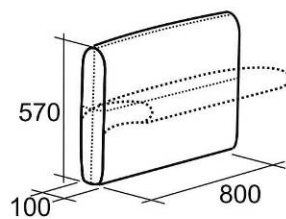
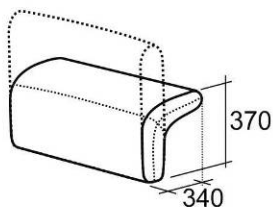

Н4П  
Подлокотник  
дивана боковой  
правый  
с мех-м

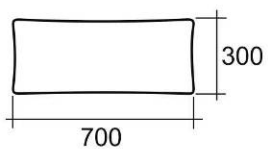

П62  
Подушка  
поясничная  
на диван/шезлонг

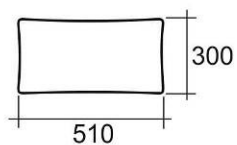

П63  
Подушка  
поясничная  
на кресло

**Внимание!!! Высота боковин указана без учёта ножек!**

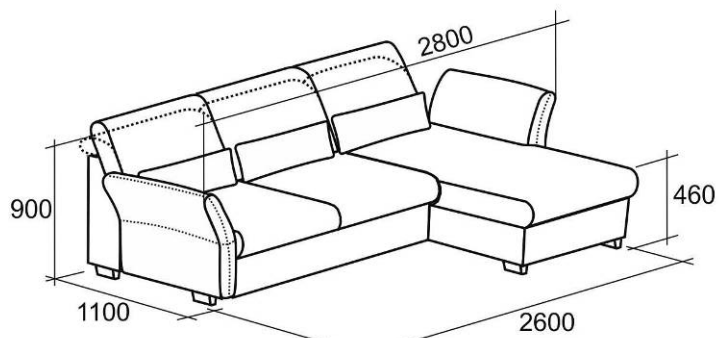

**Угол 1**  
с мех-м “Дельфин”  
Д4Л+ШЗЛ+Ш6П+Д4П  
+П62

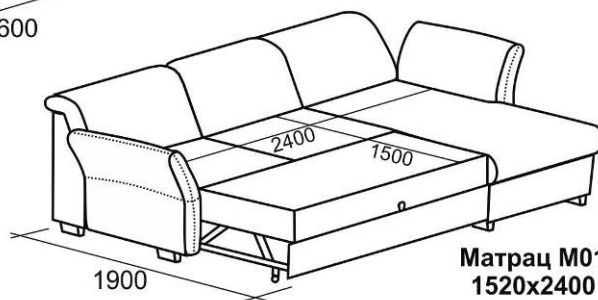

**Матрац М01**  
1520x2400

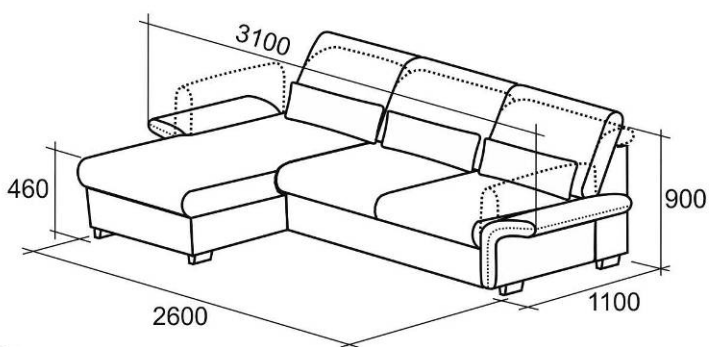

**Угол 2**  
с мех-м “Дельфин”  
Н4Л+Ш6Л+ШЗП+Н4П  
+П62

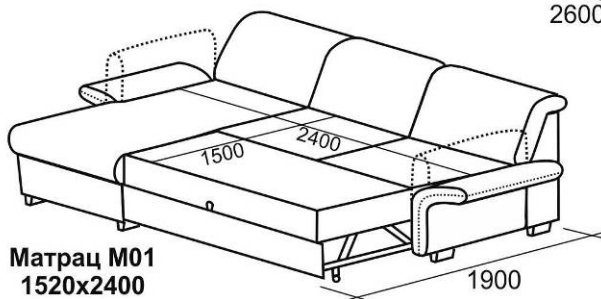

**Матрац М01**  
1520x2400

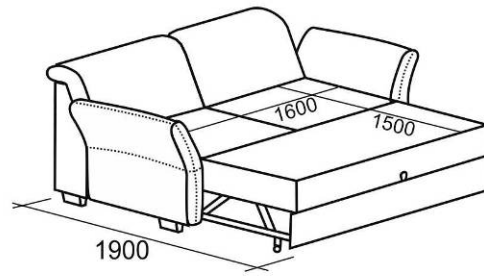
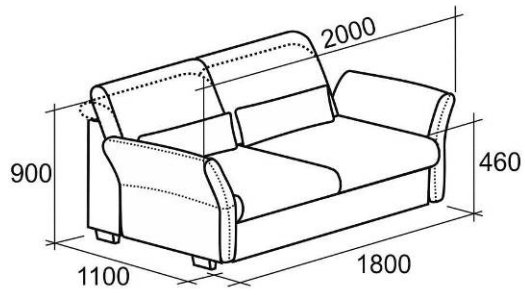





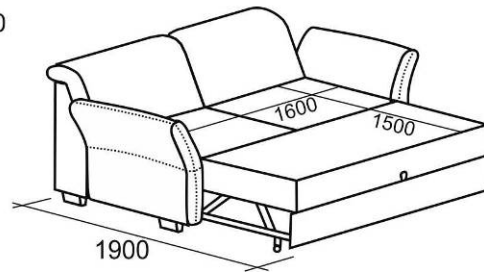
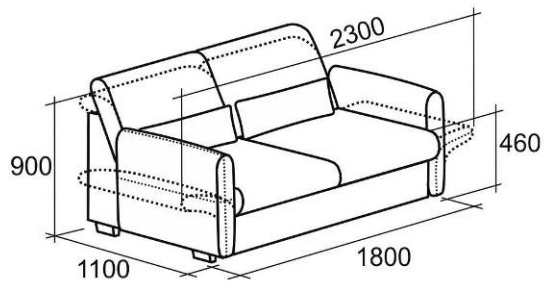

Диван  
с мех-м "Дельфин"

Д4Л+ШЗО+Д4П

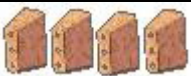

Диван  
с мех-м "Дельфин"

Н4Л+ШЗО+Н4П

<b>Модель Селин – элементы</b>		
<b>Название элемента</b>	<b>Левый</b>	<b>Правый</b>
Кресло	А1О	
Кресло с механическими подлокотниками	М1О	
Кресло боковое	А1Л	А1П
Диван с мех-м Дельфин	Ш3О	
Диван с мех-м Дельфин боковой	Ш3Л	Ш3П
Диван с мех-м Дельфин средний	Ш3С	
Шезлонг с коробом боковой	Ш6Л	Ш6П
Шезлонг с коробом средний	Ш6С	
Шезлонг с коробом из ламината боковой	Б6Л	Б6П
Шезлонг с коробом из ламината средний	Б6С	
Боковина дивана офисная	Д4Л	Д4П
Боковина дивана с мех-м	Н4Л	Н4П
Подушка поясничная П62	На диван, шезлонг	
Подушка поясничная П63	На кресло	
Матрац 1520x2400	М01	
Комплект ножек 1 	КН1 на угол	
Комплект ножек 2 	КН2 на угол	
Комплект ножек 3 	КН3 на угол	
Комплект ножек 4 	КН4 на кресло А1О на диван Ш3О	
Комплект ножек 5 	КН5 на кресло А1О на диван Ш3О	
Комплект ножек 6 	КН6 на кресло А1О на диван Ш3О	